DK Betjeningsvejledning

**Texas
EKO360 Combi**



1. Indholdsfortegnelse

2. Sikkerhedsforeskrifter	3
3. Udpakning af maskinen	5
4. Identifikation.....	6
5. Opsamling.....	7
6. 5-i-1 funktion	9
7. Sikkerhedsnøgle	10
8. Højdejustering.....	10
9. Batteri	10
10. Start / stop	11
11. Brug af maskinen	11
12. Brug af trimmer/kantskærer	12
13. Opbevaring	12
14. Udskiftning af kniv.....	12
15. Vedligeholdelse	13
16. Fejlfinding	14
17. Specifikationer	14
18. EU-overensstemmelsesklæring	15

Registrering af produkt / Reservedele

Registrer dit produkt online på Mit Texas. Mit Texas findes på **www.texas.dk**
Efter registrering kan Texas give dig en endnu bedre service. Når du har registreret dit produkt, sørger Texas for at tilknytte relevant information til produktet såsom reservedeltegning, manual, fejlfinding m.m. Derudover kan Texas kontakte dig med relevant information vedrørende dit produkt.

Reservedeltegning over alle Texas' produkter findes på vores hjemmeside www.texas.dk. Finder du selv varenumre, giver det en hurtigere ekspedition.

Reservedele kan købes online på www.texas.dk eller kontakt din nærmeste forhandler.
Du finder forhandlerliste på www.texas.dk

Tilbehørsmuligheder:

Trimmer / kantskærer - Best. nr. ES001

Ekstra batteri - Best. nr. ES002

Du finder priser på www.texas.dk



2. Sikkerhedsforeskrifter



Læs denne betjeningsvejledning grundigt, så du forstår og kan følge alle sikkerhedsforeskrifter og betjeningsfunktioner fuldstændigt, før du går i gang med at arbejde med maskinen.



Børn må ikke bruge maskinen.



Hvis du føler dig syg, træt, eller har indtaget alkohol eller medicin, må du ikke arbejde med maskinen.



Sørg for at eventuelle tilskuere er mindst 10 meter fra det sted, hvor du starter / arbejder med maskinen.



Begynd aldrig på at anvende maskinen før arbejdsområdet er ryddet.



Alle reparationer, som ikke er beskrevet i denne betjeningsvejledning, må kun udføres af specialuddannet personale på et autoriseret serviceværksted.



Brug kun originale reservedele ved reparation. Dette gælder også batteriet.



Maskinen må kun lånes ud til personer, som er fortrolig med betjening af maskinen.



Betjeningsvejledningen skal under alle omstændigheder medfølge.



Undgå brug af maskinen på vådt græs.



Løb aldrig med maskinen.



Fjern sikkerhedsnøglen, når maskinen ikke er i brug eller ved reparationer.



Stop maskinen, når du kører på andre overflader end græs, fx. flisearealer.



Læs denne manual inden brug af maskinen.







Bortskaffelse af elektriske produkter må ikke ske sammen med almindeligt husholdningsaffald. Elektriske produkter skal medbringes til det lokale genbrugscenter og bortskaffes på korrekt vis der.



Hold hænder og fødder væk fra roterende dele.



Brug ikke maskinen når mennesker, særligt børn eller dyr er i nærheden.

	Pas på fingrene, når du udskifter kniven.
	Vandtæt konstruktion.
	Dobbelt isoleret.
 MAX 16.7°	Må ikke benyttes på skråninger med en hældning på mere end 16°.
	Begynd aldrig på at anvende maskinen, før arbejdsområdet er ryddet.

3. Udpakning af maskinen

Kassen indeholder følgende:

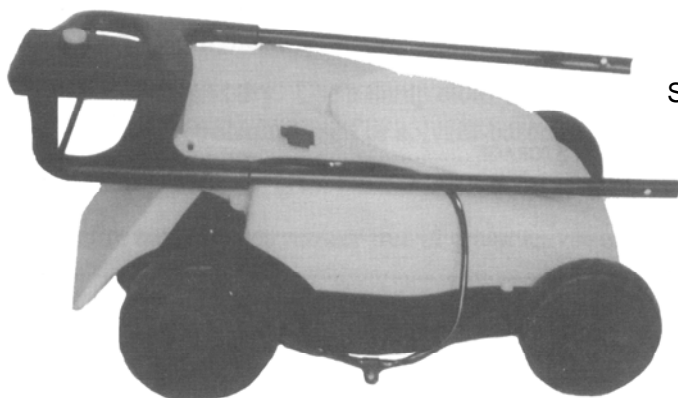
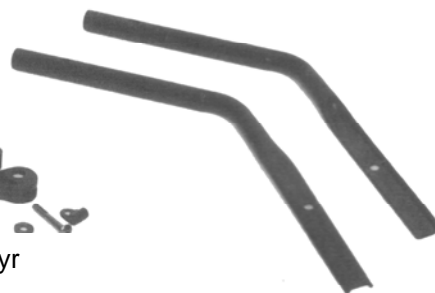
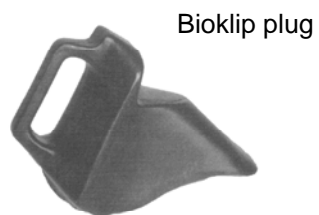

Sikkerhedsnøgle



Batteri



Batterilader



Opsamler

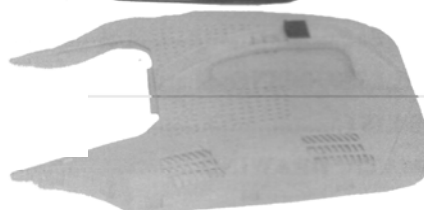
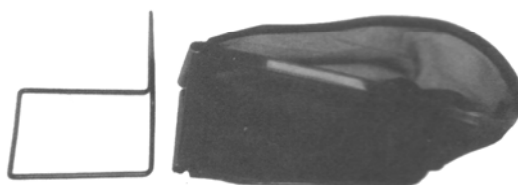

4. Identifikation

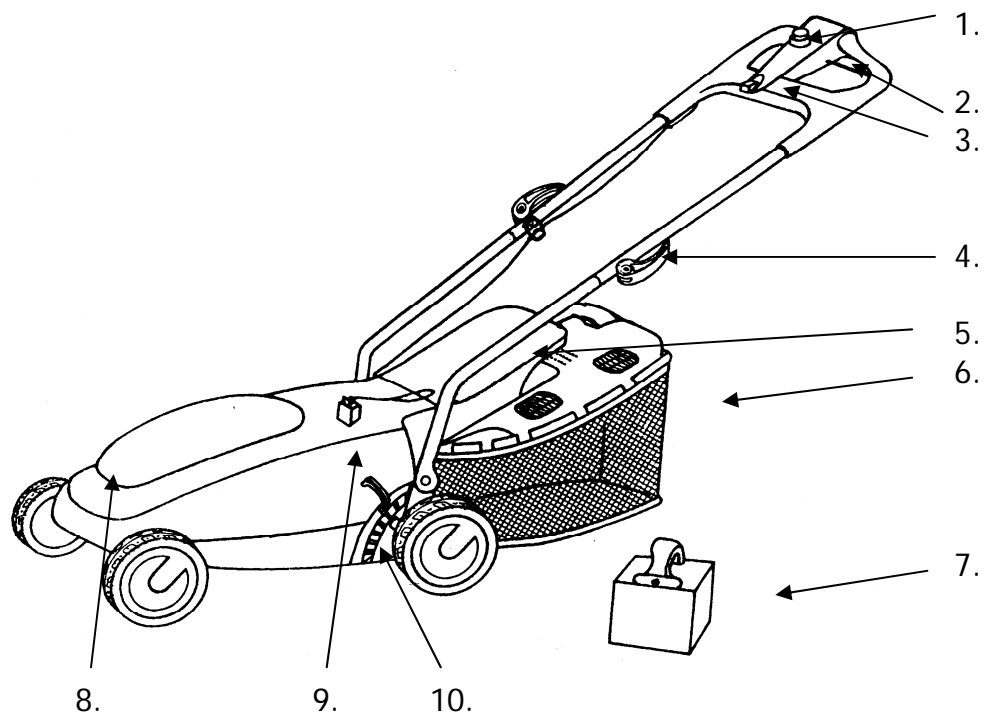

11



12



13

1.	Startknop
3.	Omskifter plæneklipper/trimmer
5.	Bagklap
7.	Batteri
9.	Sikkerhedslås / ladestik

2.	Kontrolhåndtag
4.	Samlehåndtag
6.	Græsopsamler
8.	Batteriboks
10.	Højdejustering

11.	Skærm for udkaster
12.	Bioklip indstik
13.	Trimmer (ekstra tilbehør)

5. Opsamling



Afmonter håndhjulet.



Monter understyret og fastspænd håndhjulet, således at understyret passer ind i hakket på klippen som vist på billedet.







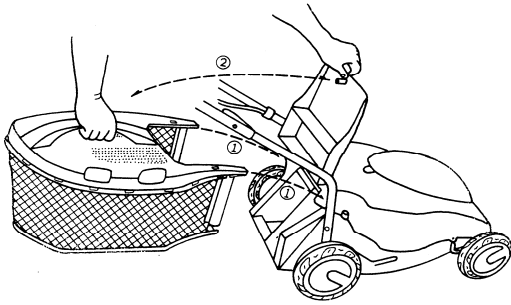
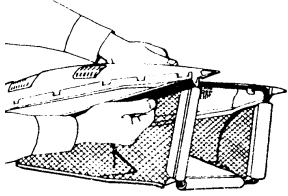
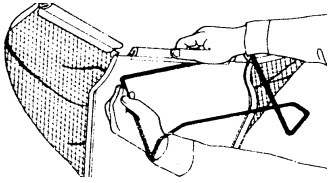

Monter stikket.

Græsopsamleren består af en ramme, et net og et låg.



6. 5-i-1 funktion

Plæneklipperen har som standard 3 funktioner, som kan udvides med 2 funktioner vha. ekstra tilbehør.

<p>1. Opsamler</p> <p>Monter opsamleren. Tappen i udkasterklappen skal indsættes i hullet på opsamleren. Sikkerhedslåsen skal skydes frem og blokere klappen.</p>		
<p>2. Bioklip</p> <p>Det medfølgende indstik monteres i udkasterhullet, og blokerer derved dette. Opsamleren er ikke nødvendig.</p>		
<p>3. Bagudkast</p> <p>Monter pladen for bagudkast under udkasterklappen, som vist.</p>		
<p>4. Trimmer og kantskærer (ekstra tilbehør)</p> <p>Trimmeren bruges til trimning af kanter under kørslen. Trimmeren har flere indstillinger, som kan reguleres ved at aktivere de gule kontakter, som samtidig drejer en af trimmerens dele.</p> <p>Vertikal indstilling = kantskærer Horisontal indstilling = trimmer</p>		

7. Sikkerhedsnøgle



Der medfølger en sikkerhedsnøgle til maskinen. Maskinen kan ikke anvendes uden nøglen.

Nøglen afmonteres inden batteriet fjernes.

Fjern altid sikkerhedsnøglen, før du laver justeringer eller vedligeholdelse samt når maskinen ikke er i brug.

8. Højdejustering

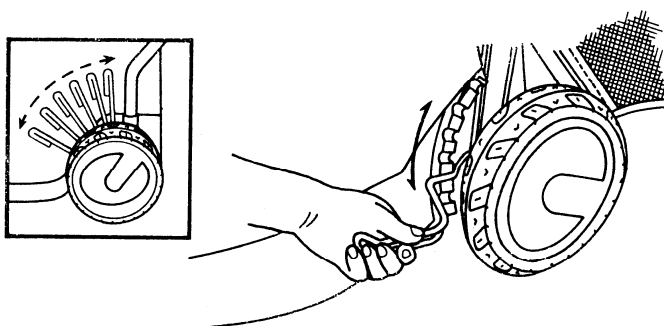

Højdejusteringen er placeret nær venstre baghjul. Der er 6 højdeindstillinger fra 20-65 mm. Fjern sikkerhedsnøglen inden justering, der foretages ved at flytte håndtaget i hakkene.

9. Batteri

Batteriet er en batteripakke, der er fuldt vedligeholdelsesfri.

Batteripakken må ikke åbnes.

Batteriet er forbundet med kontrollampe på styret, som indikerer når batteriet er tilsluttet korrekt.

Grønt lys: Plæneklipperen er klar til brug.

Rødt lys: Betyder ikke at batteriet ikke er opladet, men at opladeren er korrekt tilsluttet. Når batteriet oplades, oplad altid mindst 12 timer. Et rødt lys kan også betyde, at der klippes ved for lav højde. Juster derved højden.

Batteriet skal altid oplades på et tørt sted, gerne indendørs. Udenoms temperaturen må ikke være under 0° C og over 40° C .

Brug altid den medfølgende oplader.

Fjern først sikkerhedsnøglen, forbind dernæst laderen til maskinen og dernæst til en stik-kontakt. **Opladning varer mindst 12 timer.** Laderen bliver varm under opladning.

Batteriet kan oplades, både når det sidder i maskinen, og når det er fjernet derfra.

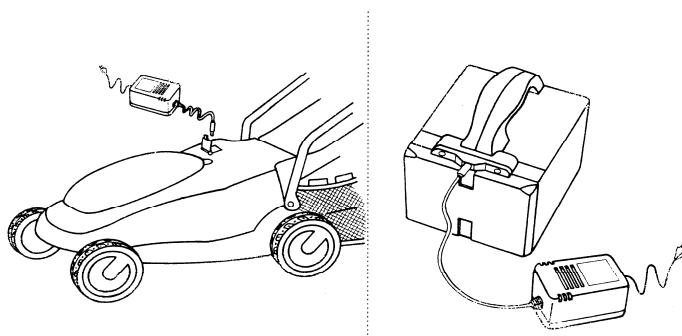

10. Start / stop

Bemærk. Batteriet skal altid være fuldt opladet før start.

Isæt sikkerhedsnøglen.

Tryk på start knappen og dernæst på kontrolhåndtaget. Når motoren starter, kan startknappen slippes.

Maskinen standser, når kontrolhåndtaget slippes.

11. Brug af maskinen

Før du slår dit græs, skal du fjerne effekter fra plænen, som kan ødelægge maskinen eller forårsage personskade.

Sørg for at kniven er skarp. Det giver en pænere plæne og belaster maskinen mindre, således at batteriet kan holde længere.

Slå på tværs af skrånninger, aldrig op og ned.

Slå græsset to gange om ugen i vækstsæsonen. Maskinen skal være slukket, når du tømmer opsamlerkassen.

Overbelast ikke plæneklipperen.

Hvis motorens lyd pludselig ændrer sig under brugen, kan maskinen være overbelastet. Øg evt. klippehøjden. Kør langsomt i højt græs.

Maskinen kan anvendes både som alm. plæneklipper, hvor græsset kastes i opsamleren.

Der medfølger dog også en bioklip kniv (se montering i afsnittet om udskiftning af kniv). Bioklip betyder, at græsset efter afklipping flere gange klippes igen og efterlades i plænen som gødning. Husk at montere Bioklip pluggen bag i maskinen under bagklappen, når der skal køres med bioklip. Græsopsamleren skal i denne situation ikke anvendes.

12. Brug af trimmer/kantskærer

Monter trimmer/kantskærer delen på plæneklipperens front.

Det gule håndtag anvendes til at vinkle trimmer delens "krop", mens en lille knap kan trækkes ud og dermed kan vinkle hovedet og således indstille, om der skal trimmes eller kantskæres.

Når pilen er placeret på "edge" er delen i kantskærer position (lodret), mens "trim" betyder et vandret klip fx. langs en væg.

Fremføring af snøre sker ved at trykke den hvide knap på trimmerhovedet ind og trække lidt snøre frem.

Udskiftning af snøre: Fjern sikkerhedsnøglen. Tryk de to grønne knapper på trimmerhovedet ind og afmonter dækslet til snørehovedet. Monter ny snøre på spolen og monter igen.

Trimmer/kantskærer delen aktiveres ved at trykke på omskifterknappen på styret.

13. Opbevaring

Tag strømmen fra inden du påbegynder vedligeholdelse eller service af maskinen.

Læg maskinen på siden og rens knive og undersiden af maskinen. Fjern græs og andet med et redskab lavet af træ eller plastic. Rens maskinens ydre dele med en blød klud eller børste. Brug ikke vand, opløsningsmidler eller polish.

Opbevar maskinen på et tørt sted og indsmør knivene i olie.

Læg ikke noget oven på maskinen.

Hvis du er i tvivl, bør du kontakte din Texas forhandler.

14. Udskiftning af kniv

Fjern først sikkerhedsnøgle og batteri. Læg maskinen på dens højre side.

Fjern bolten, mens du holder på møtrikken med den medfølgende nøgle. Afmonter kniven.

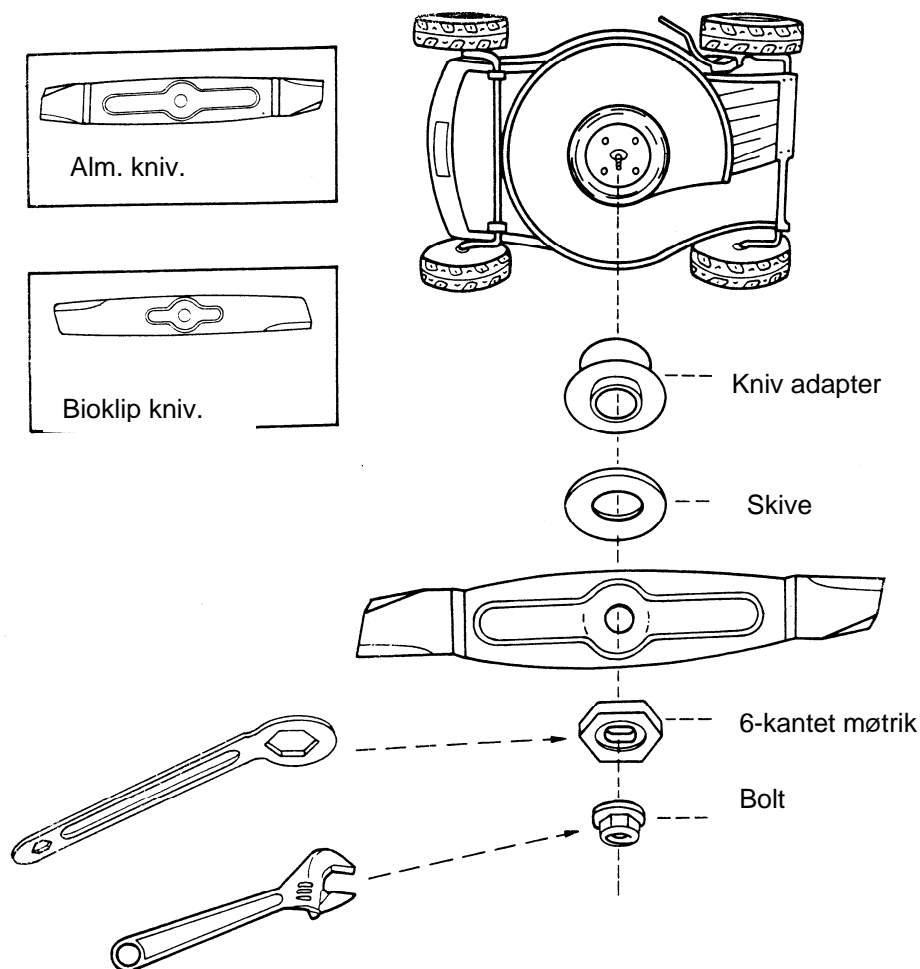

15. Vedligeholdelse

Fjern altid sikkerhedsnøglen når maskinen ikke er i brug, når den skal rengøres eller repareres.

Tjek for fejl og løse dele, fx. ødelagt kniv, løse samlinger og slidte eller ødelagte dele.

Tjek at beskyttelsesskjolde m.v. er monteret korrekt og ikke er beskadiget på nogen måde.

Rengør maskinen med en blød børste eller klud. Maskinen må ikke nedsænkes i vand.

Græsopsamlere kan rengøres i vand. Den skal være tør, inden næste gangs brug.

Maskinen må ikke anvendes på vådt underlag.

Maskinen må ikke bruges på cement, asfalt eller andre ru overflader.

16. Fejlfinding

Problem	Årsag	Løsning
Maskinen kan ikke starte	Sikkerhedsnøglen mangler eller sidder forkert	Monter sikkerhedsnøglen korrekt.
	Kniven er blokeret	Fjern blokering
	Der mangler strøm	Oplad batteriet
Kniven kører rundt, selvom håndtagene er sluppet		Fjern sikkerhedsnøglen og kontakt autoriseret værksted
Maskinen stopper under brug	Motoren har været overbelastet	Fjern sikkerhedsnøglen og tjek for blokering af enten kniv eller græsudkastet
	Højdejusteringen er for lav	Fjern sikkerhedsnøglen og ændre højdejusteringen
	Der mangler strøm	Fjern sikkerhedsnøglen og oplad batteriet.
Maskinen vibrerer eller støjer meget	Kniven sidder løst	Fjern sikkerhedsnøglen og fastspænd kniven
	Kniven er defekt	Fjern sikkerhedsnøglen og udskift kniven.
Klipperesultatet er dårligt	Sløv kniv	Fjern sikkerhedsnøglen og udskift eller slib knive
	Udkastet er blokeret	Rens udkastet
	Forkert klippehøjde	Fjern sikkerhedsnøglen og ændre højdejusteringen

Ved alle andre fejl, skal du kontakte dit autoriserede værksted.

17. Specifikationer

Model	EKO 360
Motoreffekt	24 Volt / 10Ah
Vægt	22 kg
Klippebredde	35 cm
Højdeindstillinger	6 højder fra 20-65 mm
Vejledende arbejdstid	40-60 min
Snøre	2 mm



EU-importør • EU-importer •

Texas Andreas Petersen A/S

Erklærer herved at materiel • Hereby certifies that the following •

Plæneklipper batteri • Lawn mower battery •

EKO 360

Er fremstillet i overensstemmelse med følgende direktiver • Is in compliance with the specifications of the machine directive and subsequent modifications •

98/37 EC - 89/392/EEC - 91/368/EEC - 93/44/EEC

Materiellet er udført i henhold til følgende standarder • Conforms with the following standards •

EN 292-1
EN 563
EN 50338
EN ISO 3767-2
ISO 3744-1994

EN 292-2
EN 1050
EN 50260-1
ISO 3746

EN 294
EN 836
EN ISO 3767-1
ISO 5349

Texas Andreas Petersen A/S
Knullen 2 • DK-5260 Odense S

10.04.2004

Verner Hansen

Administrerende Direktør • Managing Director •